

ATIVIDADES ORIENTADORAS

EDUCAÇÃO INFANTIL

G4



SEMEEL

SECRETARIA MUNICIPAL DE
EDUCAÇÃO, ESPORTE E LAZER

A mudança está em nossas mãos

UNIDADE ESCOLAR:

PROFESSORA

GRUPO ETÁRIO

G4

CÓDIGO BNCC

EI02EF09

NOME:

HOJE É?

SEGUNDA

TERÇA

QUARTA

QUINTA

SEXTA

COMO ESTÁ O TEMPO HOJE?



DATA

/ /

O NOME DA MINHA CIDADE

VOCÊ SABIA QUE A CIDADE QUE MORAMOS SE CHAMA **BOM JESUS DO ITABAPOANA**?

OBSERVE O NOME DA NOSSA CIDADE QUE ESTÁ ESCRITO ABAIXO E PINTE TODAS AS VOGAIS QUE VOCÊ ENCONTRAR.

BOM JESUS DO
ITABAPOANA

AGORA REESCREVA, COMO SOUBER, AS VOGAIS:

A	E	I	O	U

UNIDADE ESCOLAR:

PROFESSORA

GRUPO ETÁRIO

G4

CÓDIGO BNCC

EI02TS02 EI02ET05

NOME:

HOJE É?

SEGUNDA

TERÇA

QUARTA

QUINTA

SEXTA

COMO ESTÁ O TEMPO HOJE?



DATA

/ /

NO DIA 15 DE AGOSTO ACONTECEM OS FESTEJOS DE NOSSA CIDADE.

A FESTA FICOU CONHECIDA COMO “FESTA DE AGOSTO”.

UMA FESTA MUITO ANIMADA, QUE REÚNE VÁRIAS PESSOAS E TEM MUITAS ATRAÇÕES.



UMA DAS ATRAÇÕES DE NOSSA FESTA É A BANDA “**LIRA OPERÁRIA BONJESUENSE**”, QUE ESSE ANO COMPLETOU 83 ANOS DE EXISTÊNCIA.

É UMA TRADIÇÃO EM NOSSO MUNICÍPIO. OS COMPONENTES DA BANDA USAM VÁRIOS TIPOS DE INSTRUMENTOS PARA TOCAR.

VOCÊ CONHECE ALGUM INSTRUMENTO MUSICAL? NA IMAGEM ABAIXO, TEMOS VÁRIAS FIGURAS. CIRCULE SOMENTE O QUE VOCÊ ACHA QUE É INSTRUMENTO MUSICAL.

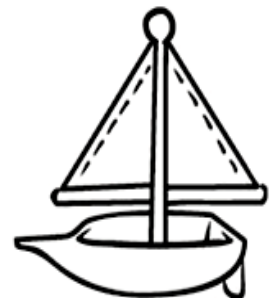
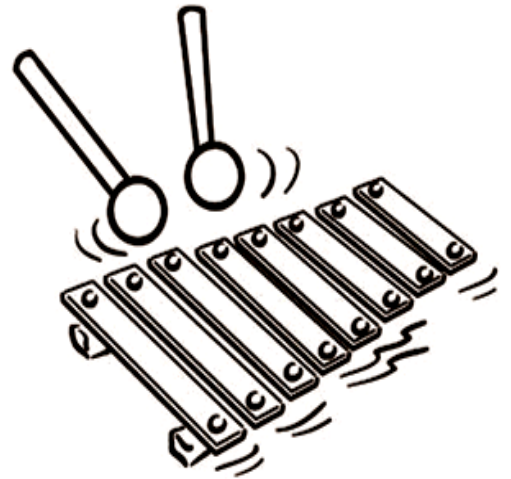
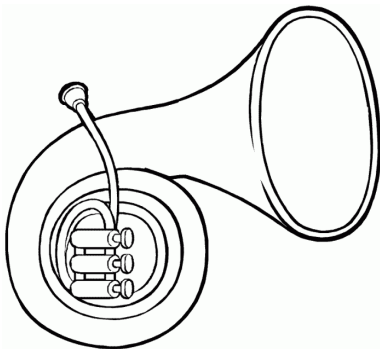

UNIDADE ESCOLAR:

PROFESSORA

GRUPO ETÁRIO

G4

CÓDIGO BNCC

EI02TS01 EI02TS02 EI02TS03

NOME:

HOJE É?

SEGUNDA

TERÇA

QUARTA

QUINTA

SEXTA

COMO ESTÁ O TEMPO HOJE?



DATA

/ /

HINO DE BOM JESUS DO ITABAPOANA

A NOSSA CIDADE TEM UM HINO.

UMA DAS MÚSICAS QUE A LIRA OPERÁRIA MAIS TOCA É O HINO DE BOM JESUS.

A PROFESSORA IRÁ LER UM TRECHO DO HINO PARA VOCÊS.

(VOCE PODE LEVAR A MÚSICA PARA QUE AS CRIANÇAS OUÇAM)

OH! BOM JESUS!
TERRA DE HOSPITALIDADE!
LONGE DE TI, OH! BOM JESUS,
MORRO DE SAUDADE!

QUE TAL FAZER UM INSTRUMENTO MUSICAL E BRINCAR DE SER UM DOS INTEGRANTES DA LIRA OPERÁRIA E TOCAR O HINO DE BOM JESUS? SEGUE ABAIXO ALGUMAS IDEIAS PRÁTICAS PARA COMPOR A BANDINHA DA SUA SALA.

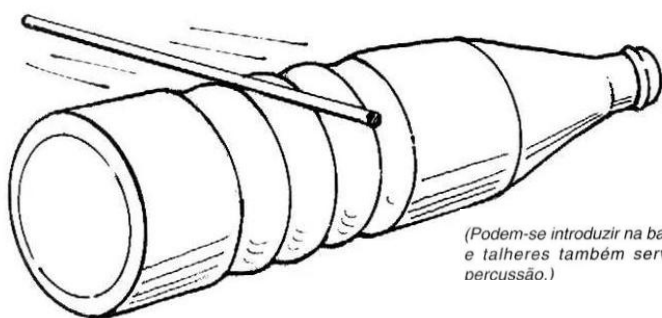

(Podem-se introduzir na bandinha apitos. Panelas velhas, e talheres também servem como instrumentos de percussão.)

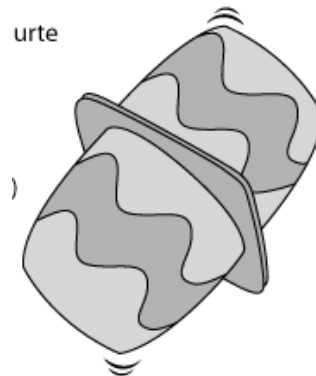

urte

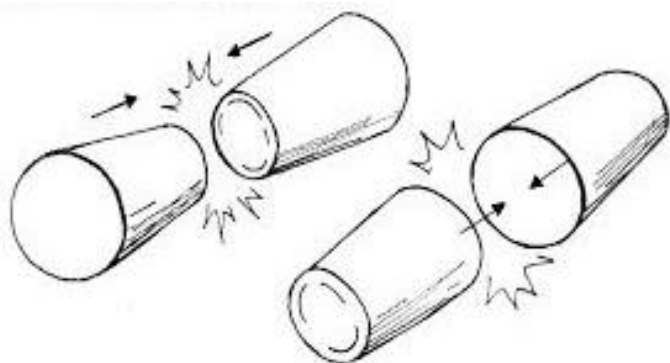

DICA: PODE INTRODUIZIR NA BANDINHA APITOS, BACIA, PANELAS VELHAS E TALHERES. TAMBÉM SERVEM COMO INSTRUMENTO.

UNIDADE ESCOLAR:

PROFESSORA

GRUPO ETÁRIO

G4

CÓDIGO BNCC

EI02EF06 EI02CG05

NOME:

HOJE É?

SEGUNDA

TERÇA

QUARTA

QUINTA

SEXTA

COMO ESTÁ O TEMPO HOJE?



DATA

/ /

A PRAÇA DA NOSSA CIDADE

VOCÊ CONHECE A PRINCIPAL PRAÇA DA NOSSA CIDADE?
ESSA PRAÇA TEM O NOME DE “PRAÇA GOVERNADOR PORTELA”

SE VOCÊ JÁ FOI NESSA PRAÇA, DESENHE O QUE VOCÊ VIU LÁ.
E SE VOCÊ NUNCA FOI, IMAGINE O QUE TEM EM UMA PRAÇA E DESENHE.



UNIDADE ESCOLAR:

PROFESSORA

GRUPO ETÁRIO

G4

CÓDIGO BNCC

EI02CG05

NOME:

HOJE É?

SEGUNDA

TERÇA

QUARTA

QUINTA

SEXTA

COMO ESTÁ O TEMPO HOJE?



DATA

/ /

NOSSA PRAÇA É MUITO BONITA. TEM UMA IGREJA E TEM ATÉ UM CHAFARIZ.
VOCÊ JÁ VIU O CHAFARIZ FUNCIONANDO? VOCÊ SABE O QUE É UM CHAFARIZ?

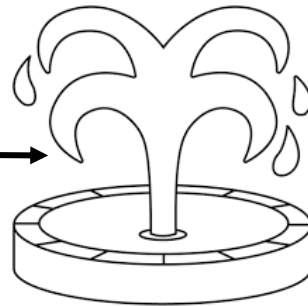

CHAFARIZ

VAMOS ENFEITAR O CHAFARIZ FAZENDO COLAGEM DE PAPEL PICADO. USE A CRIATIVIDADE!

